

Varenummer: 20058510
 Beskrivelse: E+G Kobling for radial forskydning
 GN 240.2-M8

Mål

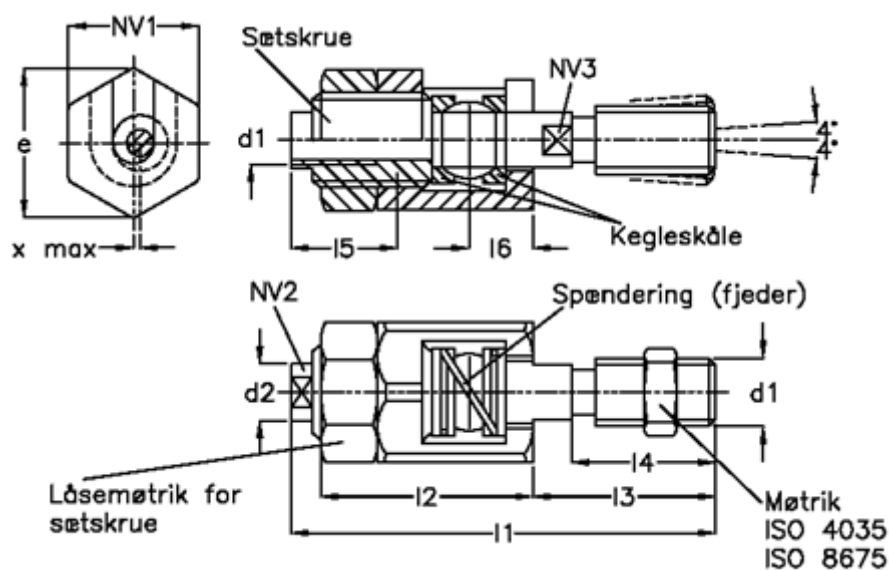

d1 = M 8x1,25	l6	= 11.5
d2 = 15.0	Max forskydning	= 0.6
e = 30.0	Max træk-skub kraft N	= 4500
l1 = 63	NV 1	= 27
l2 = 33	NV 2	= 13
l3 = 23.5	NV 3	= 7
l4 = 18		
l5 = 16		